

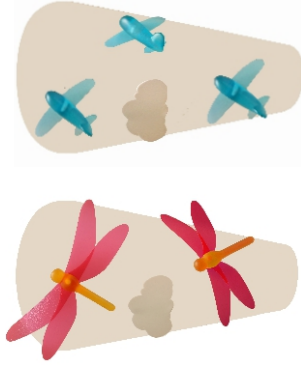

Luminaire pour petits & grands depuis 1979

Montage de l'applique « AVIONS » ou « LIBELLULES » Airplanes and Dragonflies Assembly instructions



UNE QUESTION ? Contactez-nous au +33(0)6 52 35 83 55
NEED HELP ? Contact us at +33(0)6 52 35 83 55

Pour ce luminaire, nous vous recommandons une ampoule E14 de type LED (13W max)
For this light, we recommend an E14 bulb type LED (13W max)

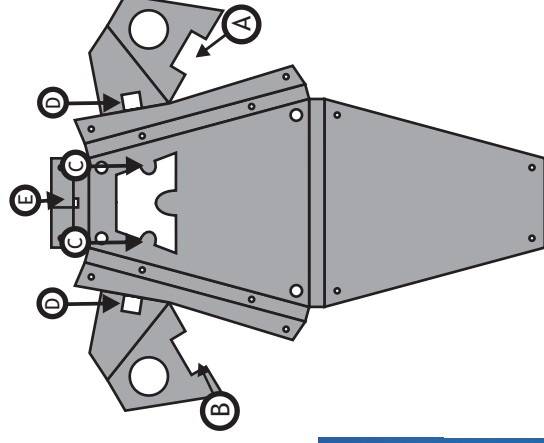
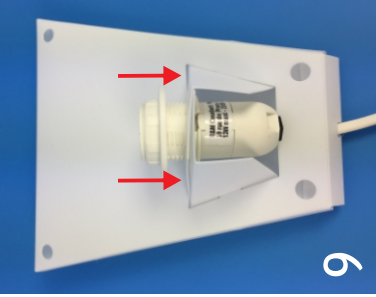
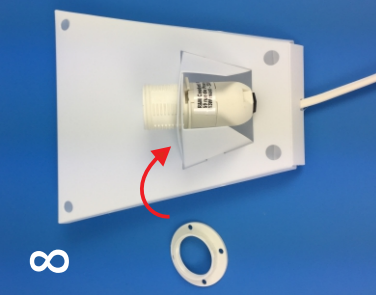
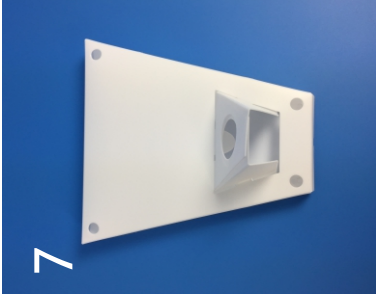
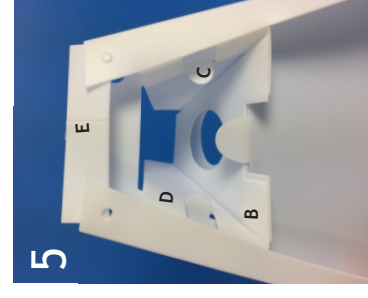
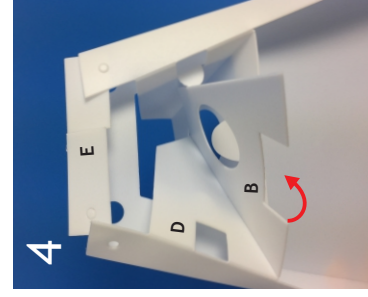
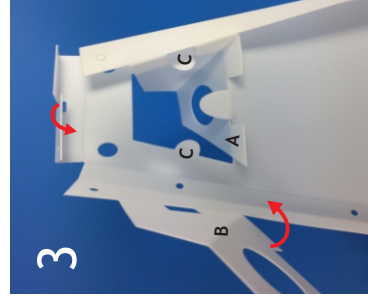
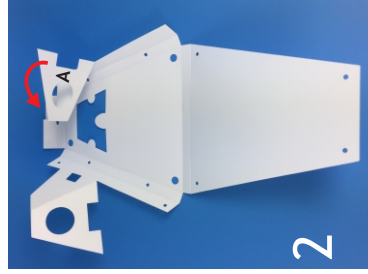
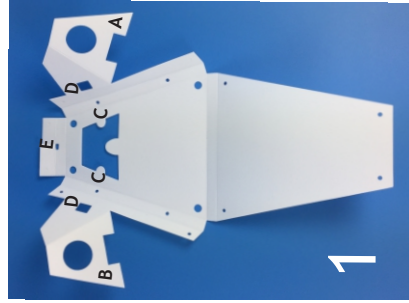

Merci de tenir hors de portée des enfants les petits éléments et le sachet plastique. Les articles en pièces détachées contiennent de petites pièces ou des angles aigus qui peuvent être dangereux pour les enfants. Il faut donc être prudent à l'ouverture du sachet et à l'assemblage du produit. Le montage de ce produit doit être effectué par un adulte.

This light and its content (plastic parts and plastic bags, small elements) needs to be kept away from children. Lights must always be installed by a qualified electrician

FABRICATION FRANCAISE / MADE IN FRANCE

LUMINAIRE DE CLASSE 2 - 230 VOLTS - 13 WATTS MAXIMUM - CONFORME A LA NORME EN-60598-1 ET EN-60598-2-1
LUMINARY OF CLASS 2 - 230 VOLTS - 13 WATTS MAXIMUM - COMPLIANT TO THE STANDARD EN-60598-1 AND EN-60598-2-1



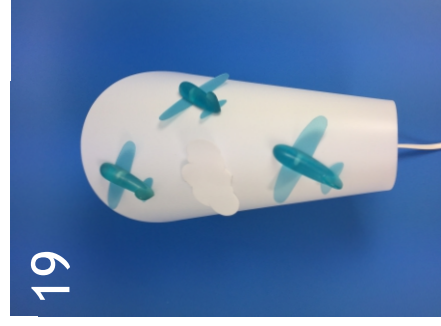
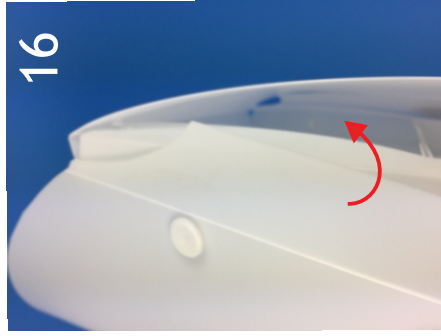
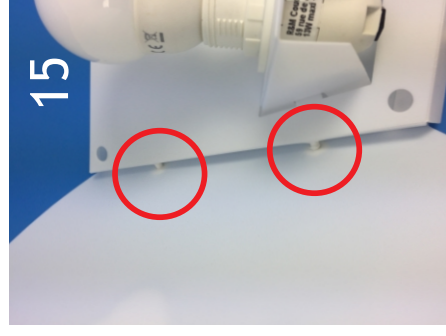
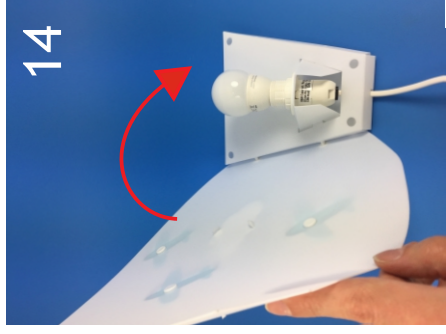
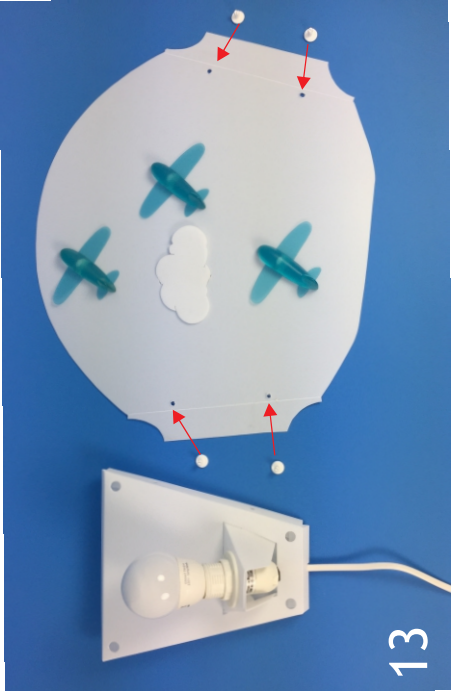
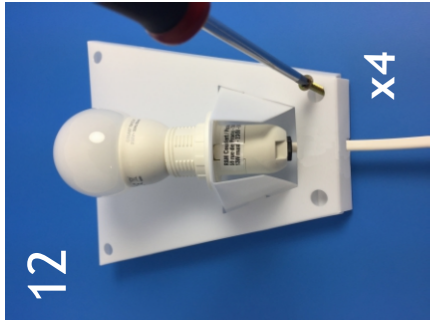

Conseils de sécurité:

Cette applique doit être impérativement vissée au mur par les quatre points de fixations prévus à cet effet, toute installation "provisoire" à l'aide d'un clou ou d'une punaise est fortement déconseillée et peut s'avérer très dangereuse! Veuillez à ce que l'applique ne soit jamais recouverte par un objet quelconque. Coupez l'alimentation avant toute intervention. Si le câble extérieur souple ou le cordon de ce luminaire est endommagé, il doit être remplacé exclusivement par le fabricant, son service de maintenance ou toute personne de qualification équivalente, ceci afin d'éviter tout risque. L'applique et son cordon électrique doivent être placés à au moins un mètre d'un berceau, lit pour bébé, parc pour bébé, ou tout autre environnement de sommeil du bébé ou du très jeune enfant.

Safety tips :

This wall lamp must be screwed to the wall by the three fixing points provided for this purpose, any "temporary" installation using a nail or a pin is strongly discouraged and can be very dangerous! Make sure that the wall lamp is never covered by any object! Turn off power before intervention. If the flexible outer cable or the cord of this lamp is damaged, it must be replaced exclusively by the manufacturer, its maintenance service or any person of equivalent qualification, in order to avoid any risk. The Lamp and its electrical cord must be placed at least one meter from a cradle, crib, baby park, or other sleeping environment of the baby or very young child.

FABRICATION FRANCAISE / MADE IN FRANCE

LUMINAIRE DE CLASSE 2 - 230 VOLTS - 13 WATTS MAXIMUM - CONFORME A LA NORME EN-60598-1 ET EN-60598-2-1
LUMINARY OF CLASS 2 - 230 VOLTS - 13 WATTS MAXIMUM - COMPLIANT TO THE STANDARD EN-60598-1 AND EN-60598-2-1

